

DX 超合金

BANDAI NAMCO

ARMORED PARTS SET FOR VF-31AX KAIROS-PLUS

HAYATE IMMELMANN USE

DX超合金 VF-31AX カイロスプラス(ハヤテ・インメルマン機) 対応アーマードパーツセット 取扱説明書

※「VF-31AX カイロスプラス(ハヤテ・インメルマン機) 対応アーマードパーツセット」以外は別売りです。

※画像はイメージです。

機動戦艦
絶対 死と!!!!!!

©2021 BIGWEST



※本商品を使用する場合は、別売りの「DX超合金 VF-31AX カイロスプラス(ハヤテ・インメルマン機)」が必要です。
本書では別売りの商品と共に説明していますので、別売り商品の取扱説明書も合わせてご覧ください。

セット内容

■ 取扱説明書(本書)



カナード装甲
(右)



カナード装甲
(左)



胸部装甲



腕ガンユニット
(右)



腕ガンユニット
(左)



ミサイルブースター
(右)



ミサイルブースター
(左)



胸中央装甲



腰部装甲



脚部装甲(右)



脚部装甲(左)



後輪サポート
(右)



後輪サポート
(左)



インテーク部装甲
(右)



インテーク部装甲
(左)



腿部装甲(右)



腿部装甲(左)



ビームコンテナ



台座



支柱サポート



支柱

セット内容



コンテナサポート(B)



コンテナサポート(G)



クリップ ×3



クリップ基部 ×3

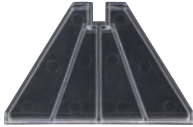

ファイターサポート

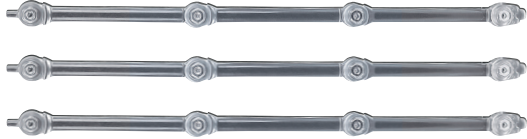

可動支柱 ×3



可動支柱基部 ×2



バトロイドジョイント



ガウオークジョイント



ファイタージョイント

矢印一覧
Arrow List



取り付けます。
Attachable



取り外します。
Removable



可動します。
Movable

■ 取扱説明書の画像には試作品を使用しております。 ■ 取扱説明書の画像と商品とは、多少異なりますのでご了承ください。



注意 お買い上げのお客様へ 必ずお読みください。

- 本商品の対象年齢は15才以上です。対象年齢未満のお子様には絶対に与えないでください。
- 小さな部品がありますので、小さなお子様が悪く誤って飲み込まないように注意してください。窒息などの危険があります。
- 尖った部分や鋭い部分がありますので、取扱や保管場所に注意してください。思わぬケガをするおそれがあります。
- 可動部の隙間には指などを入れないでください。はさまれてケガをするおそれがあります。
- 部品はきれいに切り取り、切り取ったあとのクズは捨ててください。

《 使用上の注意 》

- 本商品は精密に作られています。無理な力を加えたり、落としたりすると破損するおそれがあります。
- 関節部分を曲げたり回転させたりする時に、無理に動かすと彩色がはがれるおそれがありますので注意してください。
- 本商品を樹脂製のソファやシート、タイルなどの上に置かないでください。長時間接触していると色が移る場合があります。

バトロイド形態への取り付け方 ※バトロイド形態完成の状態から始めます。

※詳しくは、別売りの「DX超合金 VF-31AX カイロスプラス(ハヤテ・インメルマン機)」の取扱説明書を参考してください。

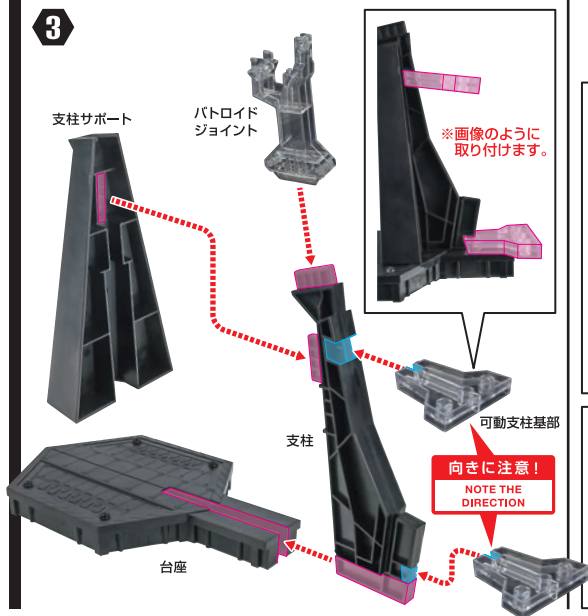
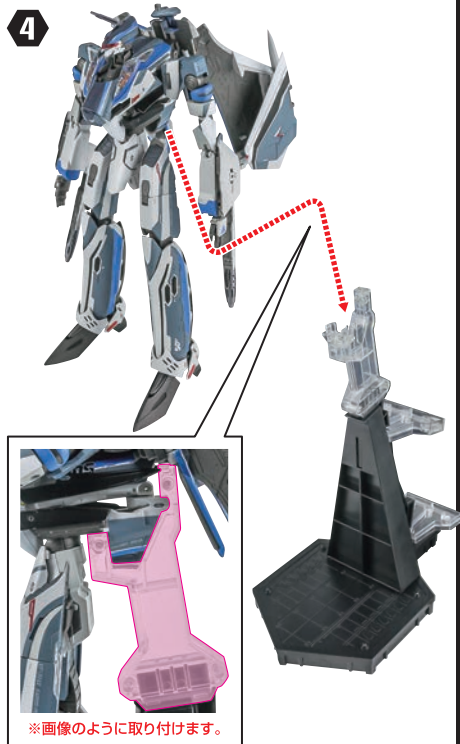
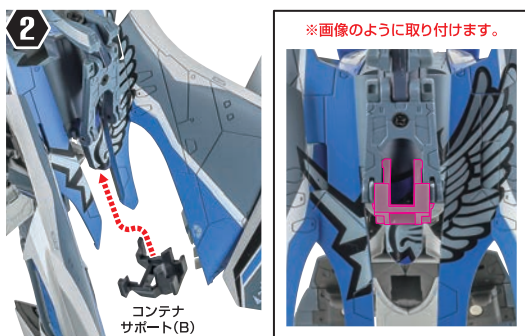
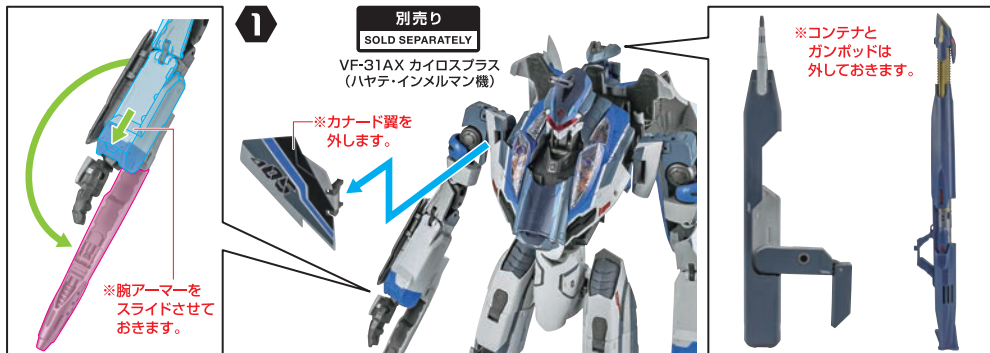

5

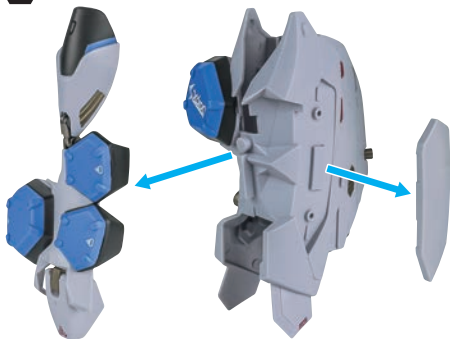

脚部装甲(右)

b

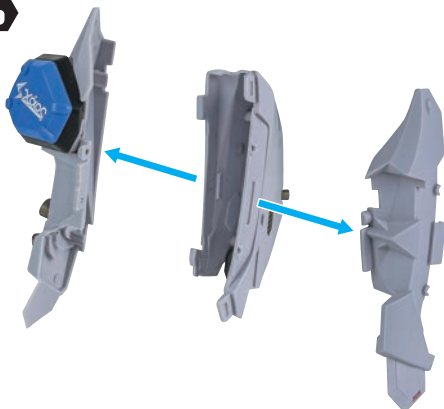

7

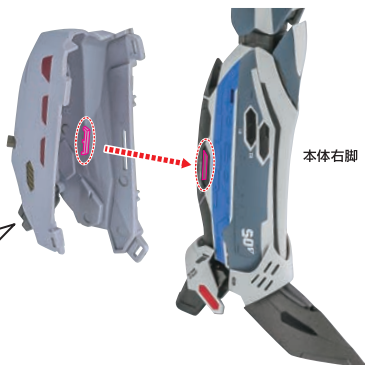

本体右脚

8

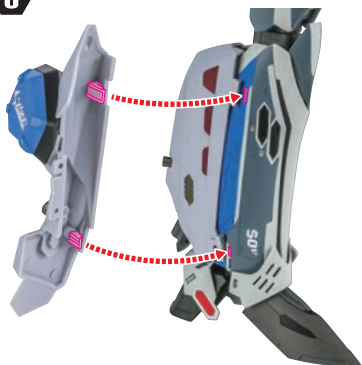

9



10

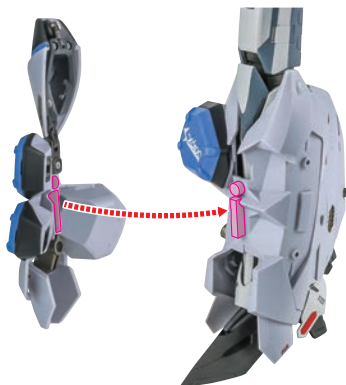

11

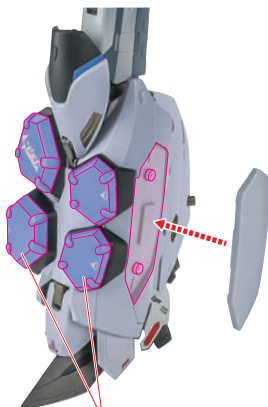

※各ハッチを開閉できます。

12

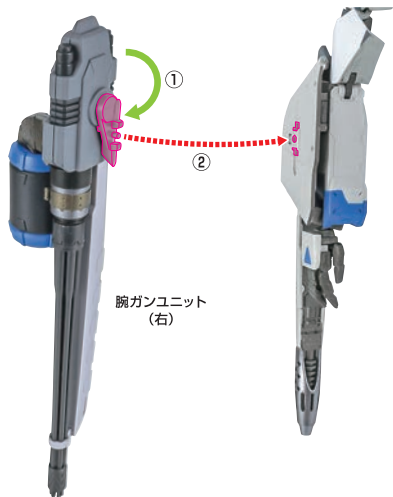

13

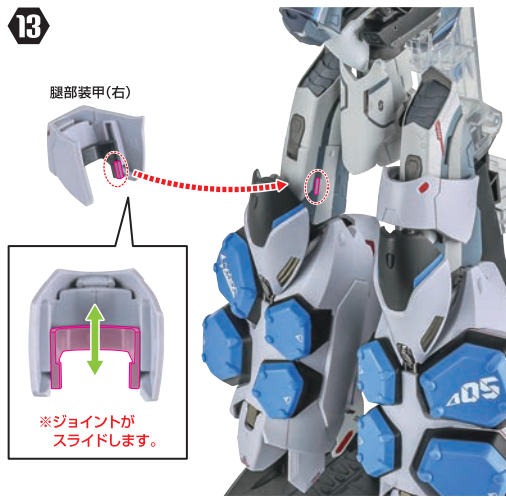

14

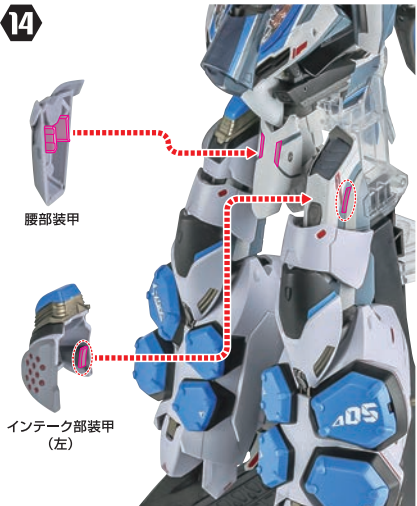

15

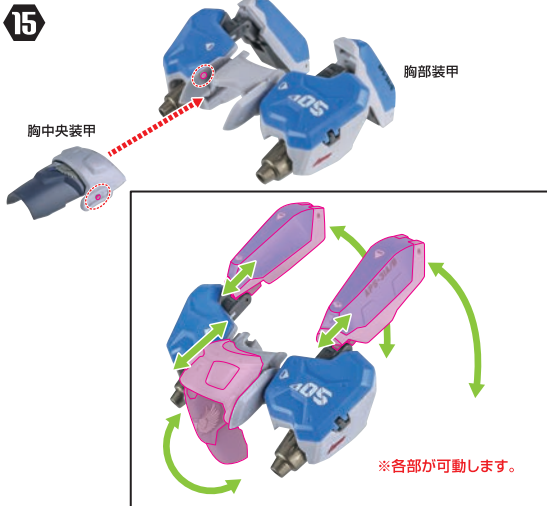

1b

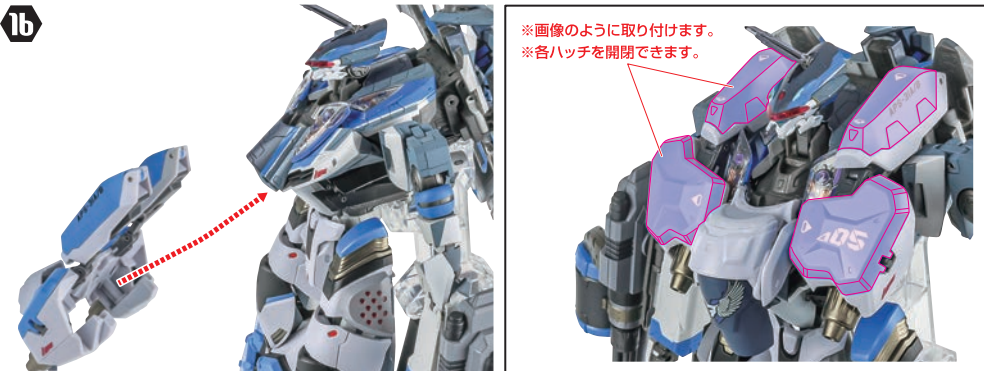

17

カナード装甲
(右)

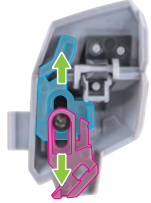

※上下の
ジョイントを
広げます。

※カナード翼を
下ジョイントの形状に
合わせます。



※上下のジョイントを
スライドして、
カナード翼を
ロックします。



尖り注意!

WARNING: SHARP

18

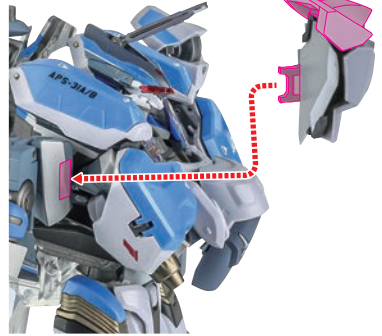

19

※各ハッチを開閉できます。

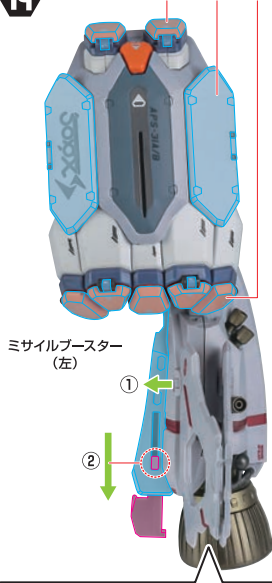

ミサイルブースター
(左)

①

②

20

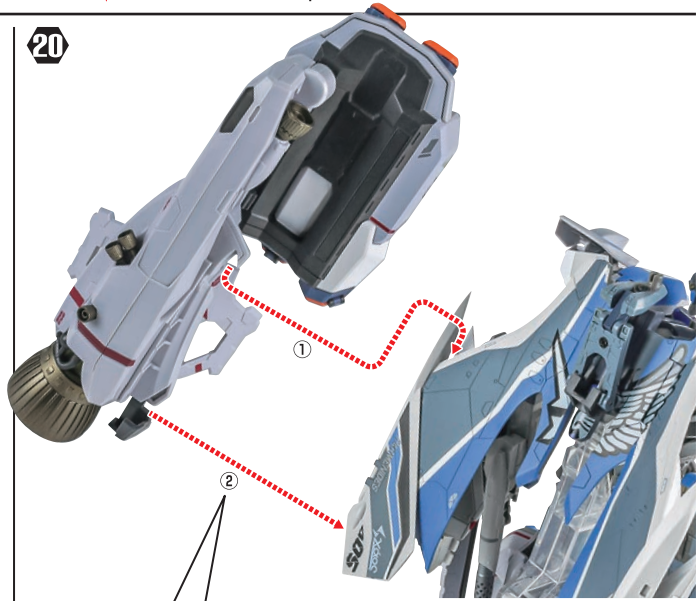

※画像のように取り付けてロックします。

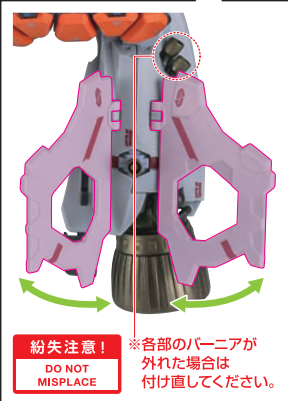

紛失注意!

DO NOT
MISPLACE

※各部のパーニアが
外れた場合は
付け直してください。

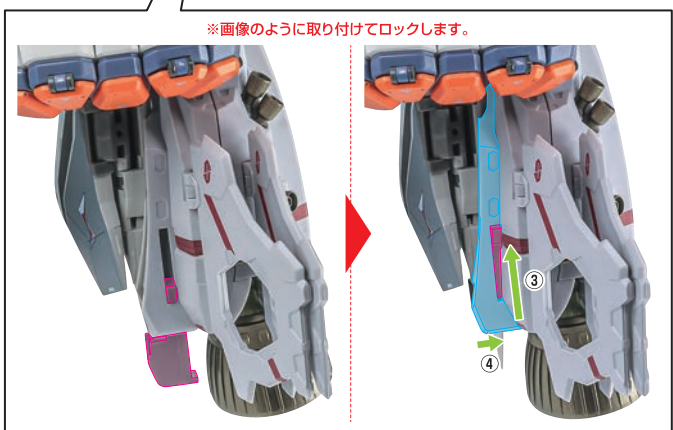

ミサイルポッドの回転

内側のガイドパーツから
ミサイルポッドを外します。

ガイドパーツ

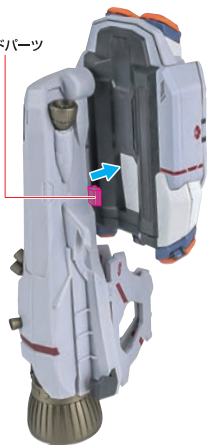

ミサイルポッドが
360度回転
できます。

ガイドパーツの位置に合わせて
ミサイルポッドをスライドすることで、
上下の位置を変えることができます。



21

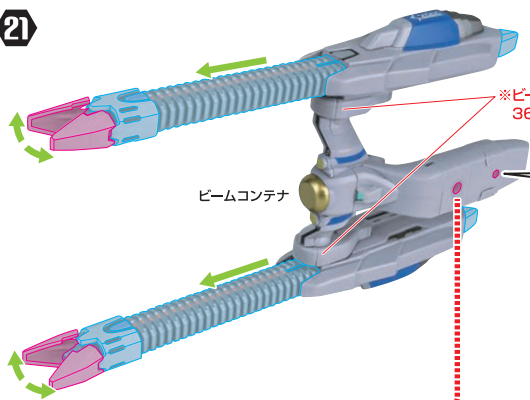

ビームコンテナ

※ビーム部分は、根元から
360度回転できます。

※ミサイルポッドは、
画像の位置に
しておきます。

※ビームコンテナに可動支柱を
取り付けて支えます。



可動支柱

完成!!

落下注意!

WARNING:FALL

※各ハッチを開きます。

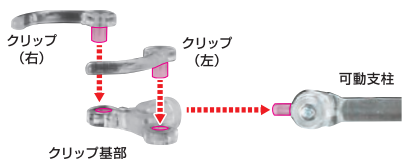

※可動支柱は
可動支柱基部
(上下5か所の凹部)に
自由に取り付けて
ください。

※可動支柱で
支えます。

ガウォーク形態への変形 ※バトロイド形態完成の状態から始めます。

1 ※バトロイド形態完成の状態から、
下記のパーツを取り外します。

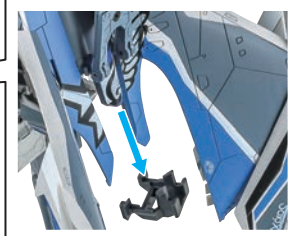
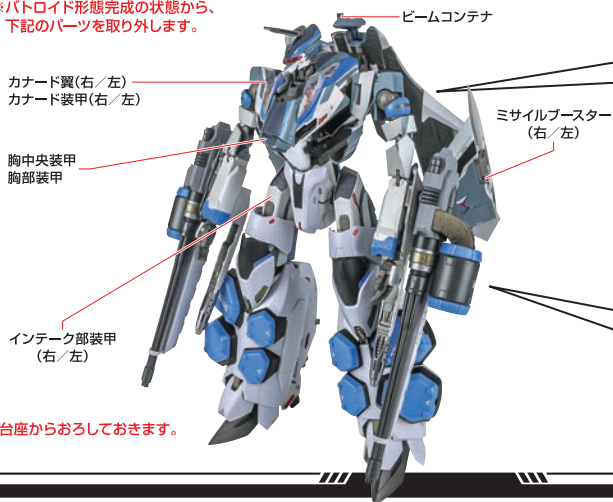

※脚部付け根を縮めます。

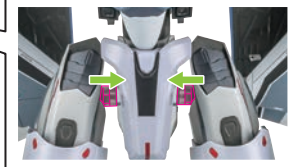

※台座からおろしておきます。

2

※本体をガウォーク形態に変形させます。
 詳しくは、別売りの「DX超合金 VF-31AX カイロスプラス
 (ハヤテ・インメルマン機)」の取扱説明書を参考にしてください。

※脚部は、通常のガウォーク形態時の角度では
 インテーク部装甲を取り付けられません。
 (腿部装甲は外れてしまいます)

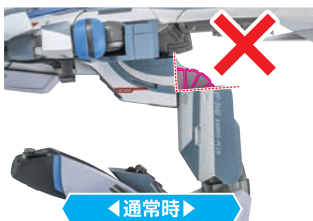

※装甲装着時は、画像の角度に調整します。

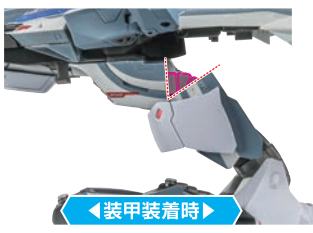

※ジョイントは起こしておきます。

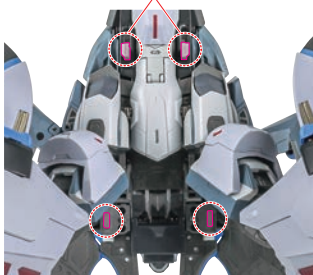

※画像の位置に取り付けます。

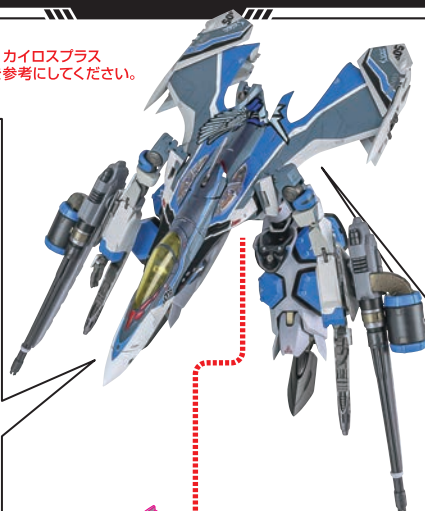

ガウォーク
 ジョイント

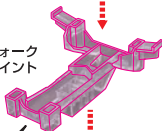

※画像のように
 台座を組みます。

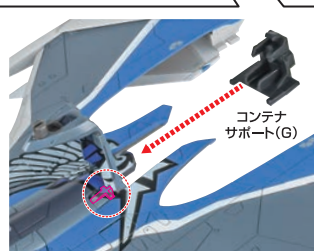

※軸を倒した状態で取り付けます。
 立った状態だと外れてしまいます。

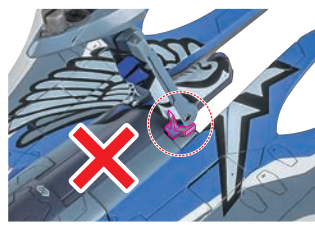

3

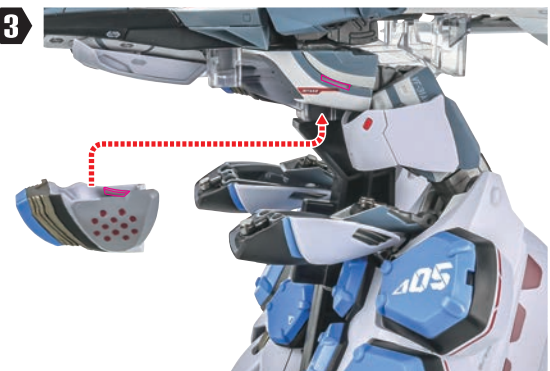

4

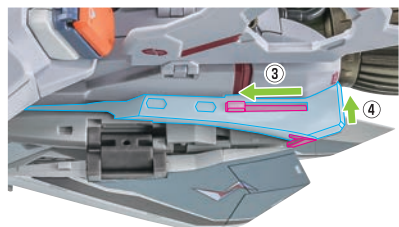
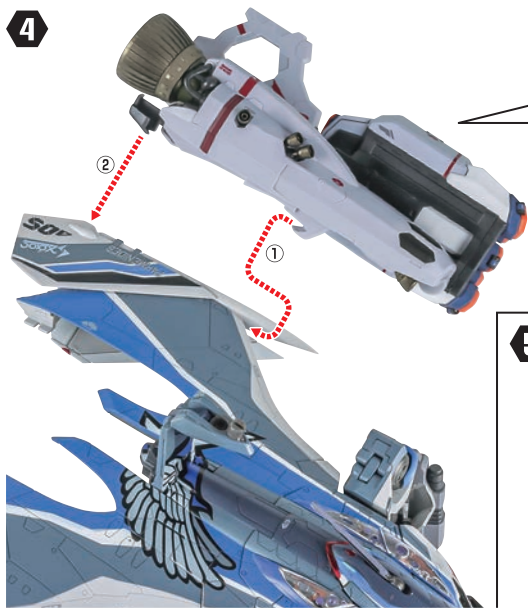

※バトロイド時と同じように取り付けます。

5

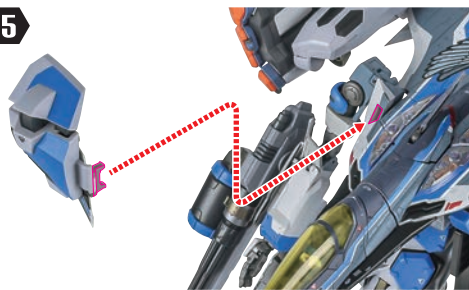

b

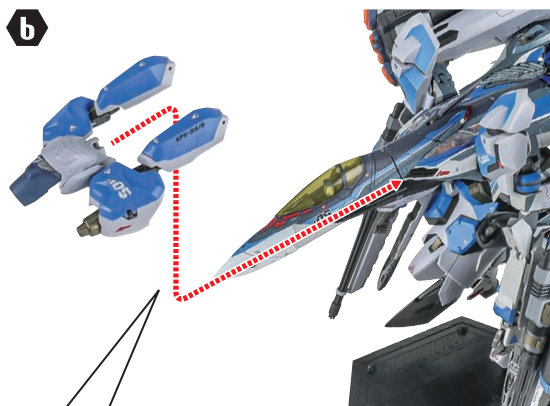

※画像のように
取り付けます。



7

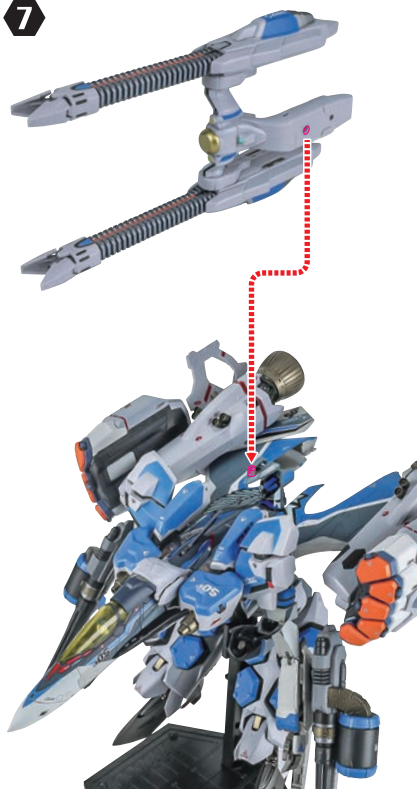

完成!!

落下注意!

WARNING: FALL



※主翼の先は広げておきます。



※可動支柱で支えます。

ファイター形態への変形

※ガウォーク形態完成の状態から始めます。

1

※ガウォーク形態完成の状態から、下記のパーツを取り外します。

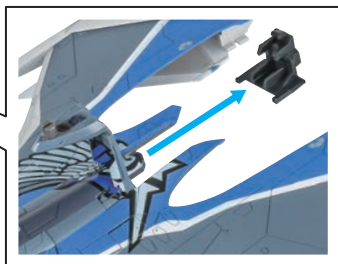
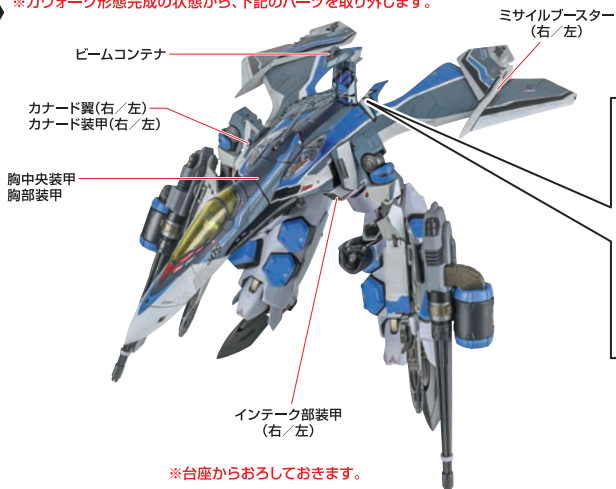

2



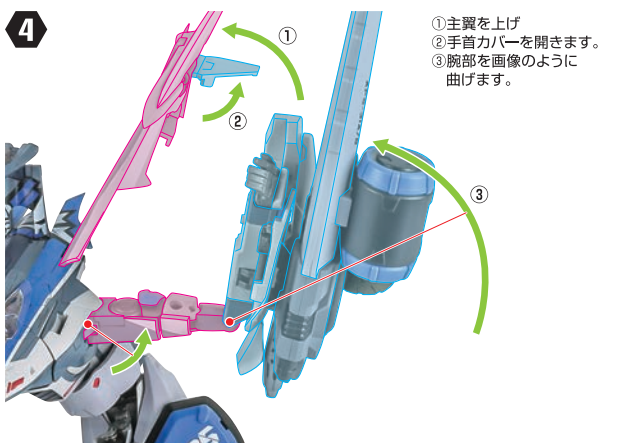
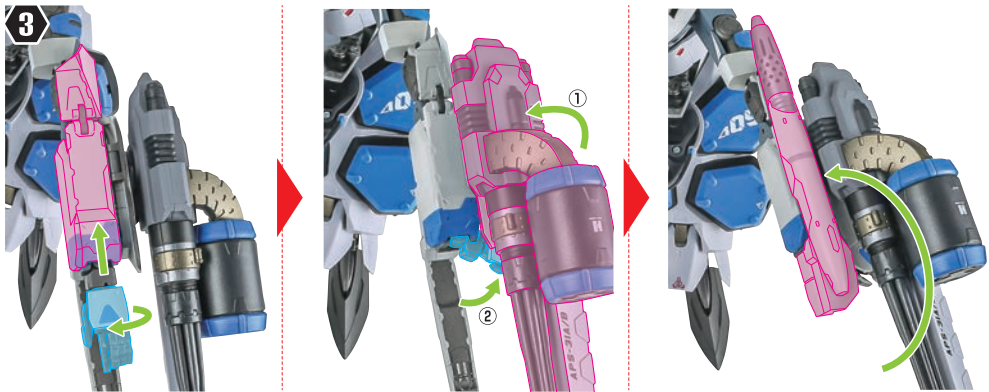

- ①主翼を上げ
- ②手首カバーを開きます。
- ③腕部を画像のように曲げます。

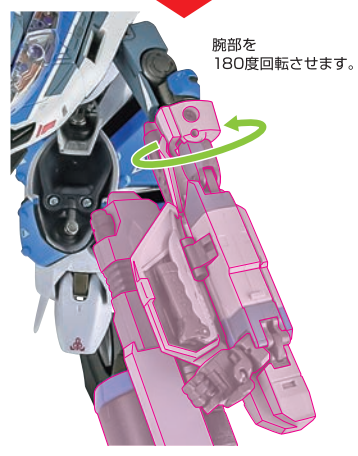

腕部を
180度回転させます。



ガンユニットを
180度
回転させます。



腕全体を後方へ可動し、水平にします。

5

腕部の位置を調整しながら主翼を下げ、腕部/手首を収納します。

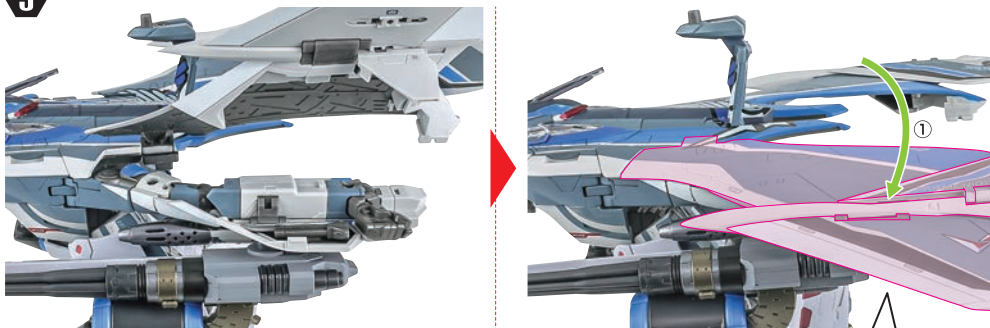

b

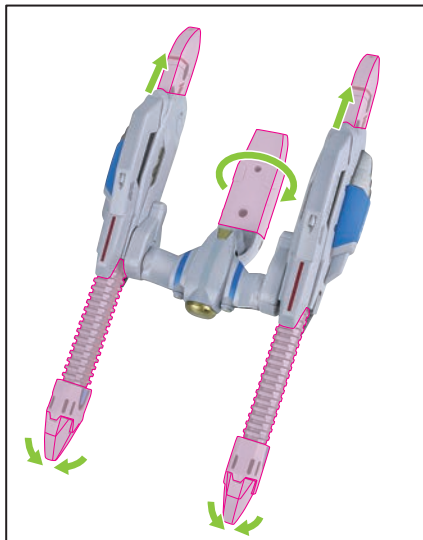
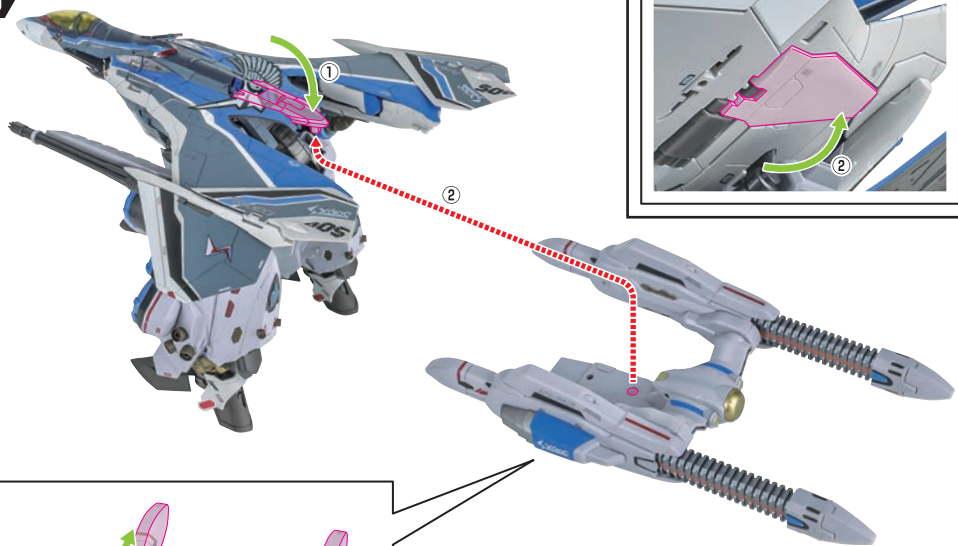

※画像のように取り付けます。



7

- ①脚部と足首を真っ直ぐにして
②しっかりと縮めます。



脚部を曲げ、膝カバーを閉じます。



◀機体側面画像▶

※画像のように曲げます。



※ビームコンテナの凹部と脚部の凸部を合わせます。

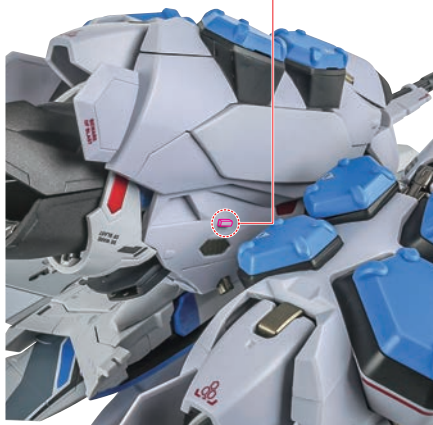

※主翼の凸部と脚部の凹部を合わせて取り付けます。

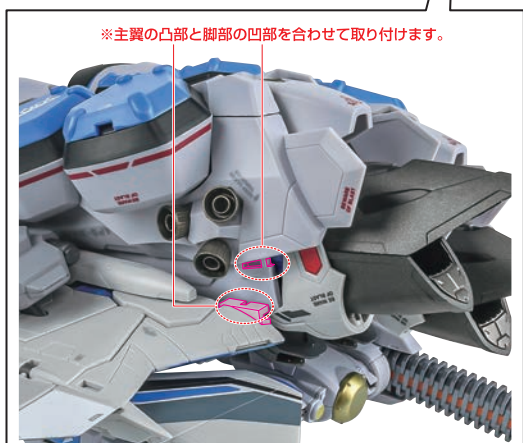

8

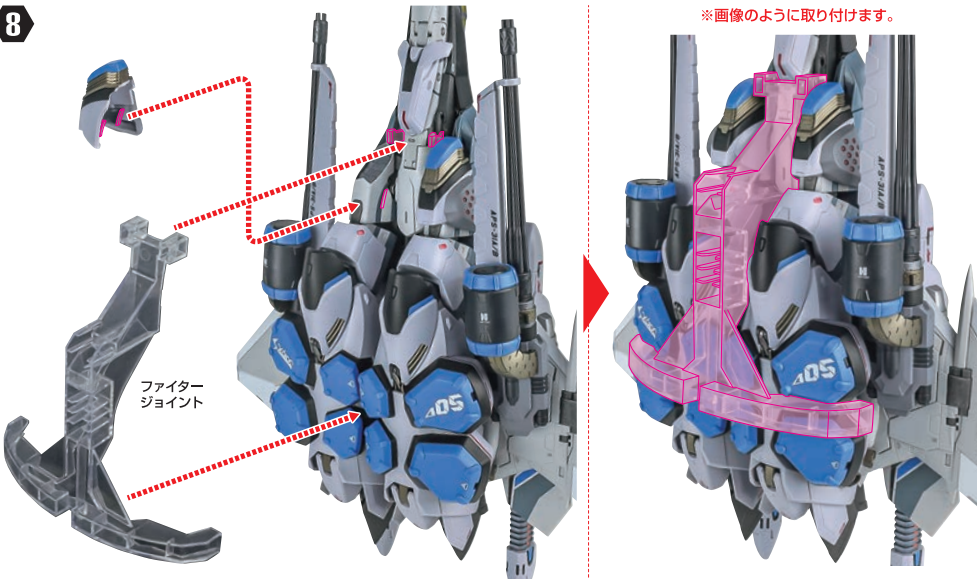

9

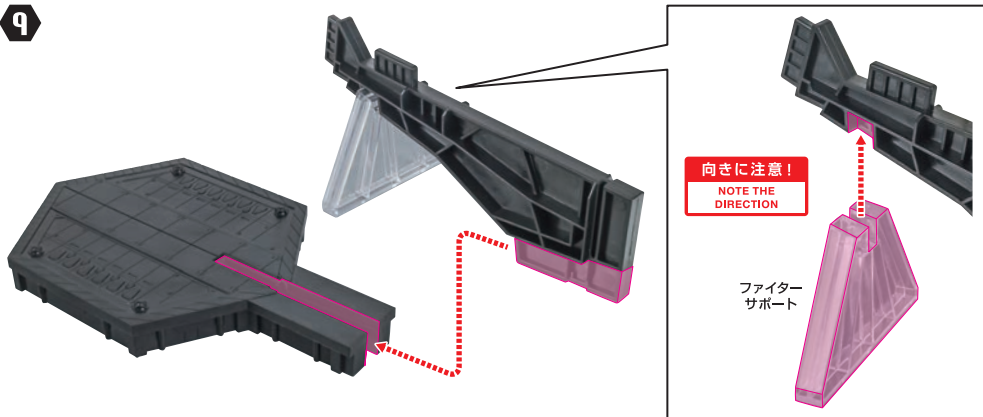

※3箇所を取り付けます。

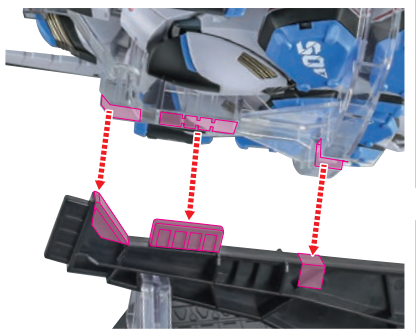

10

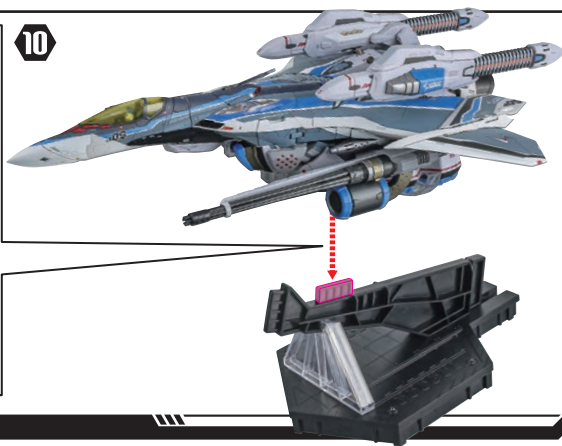

11



※バトロイド/ガウォーク時と同じように取り付けます。



12

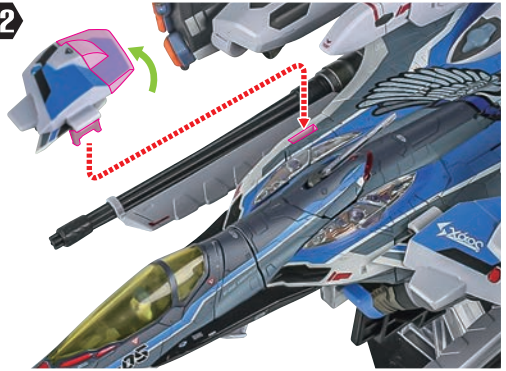

13

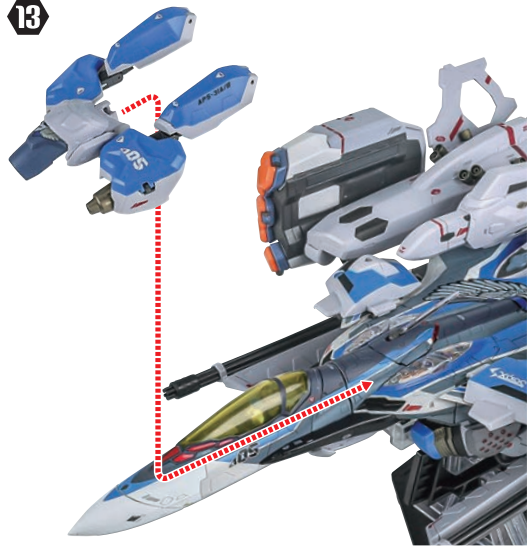

完成!!

落下注意!

WARNING : FALL



ランディングギア

※後輪サポートを挟み込みながら、膝カバーを矢印の方向に曲げます。



タイヤを回転させます。



※画像のようになります。

